

# albrecht

## DR 56+ DAB+/Bluetooth Autoradio-Adapter



**Bedienungsanleitung / Manual**

**Deutsch / English / Français / Italiano**

albrecht

## Inhaltsverzeichnis

1. Lieferumfang.....	3
2. Bedienelemente und Anschlüsse .....	4
3. Vor der ersten Verwendung:.....	6
3.1. Montage der DAB+-Antenne.....	7
4. Verbindung des DR56+ mit dem Autoradio .....	8
4.1. Einstellen der UKW-Transmitter Frequenz.....	8
4.2. Verbindung zum Autoradio per Audiokabel .....	8
4.3. Lautstärke einstellen .....	8
5. Hauptfunktionen .....	9
5.1. DAB/DAB+-Sender suchen und auswählen:.....	9
5.2. Sender-Informationen: DAB+ Modus .....	9
5.3. Alternativfrequenz (AF) .....	10
5.3.1. Alternativfrequenz ein-/ausschalten .....	10
5.4. Menü-Schriftfarbe wählen .....	10
5.5. LCD-Display dimmen .....	11
5.6. Beleuchtung der Senderspeichertasten.....	11
5.7. Sprache wählen: .....	11
5.8. Zurücksetzen auf Werkseinstellungen .....	11
5.9. Softwareversion .....	11
6. Favoriten (Senderspeicher).....	12
6.1. Favoriten abspeichern.....	12
6.2. Favoriten aufrufen .....	12
6.3. Umschalten zwischen Sender und Favoritenliste .....	12
6.4. Löschen von gespeicherten Sendern.....	12
7. Bluetooth-Modus .....	13
7.1. Bluetooth ein-/ausschalten.....	13
7.2. Telefon koppeln .....	14
7.3. Telefonanrufe .....	14
7.4. Bluetooth-Musikwiedergabe.....	14
8. SD-Player .....	15
9. Aux-in.....	15
10. USB-Geräte laden .....	16
11. Spezifikationen .....	16
12. Problembehebung .....	17
13. Sicherheitshinweise.....	18
14. Garantie und Informationen zum Recycling .....	18
15. CE-Konformitätserklärung .....	19
15.1. EEAG und Recycling.....	19
16. Serviceadresse .....	20

## 1. Lieferumfang



1. Saugnapfhalterung
2. Aktive Scheibenantenne mit SMB Anschluss
3. Micro-USB auf USB-Stromkabel
4. 10 V - 30 V USB-Stromversorgungsadapter mit zwei USB-Anschlüssen
5. DR 56+ DAB+ Autoradio-Adapter
6. 3,5 mm-Audiokabel
7. Befestigungsclips zum Verlegen der Kabel

Hinweis: Das gesamte Zubehör wurde spezifisch für das DR56+ entworfen und hergestellt. Bitte verwenden Sie keine Kabel/ Adapter von anderen Herstellern, da diese gegebenenfalls nicht funktionieren könnten (kein/ schlechter Empfang) und die Garantie dadurch erlischt.

## 2. Bedienelemente und Anschlüsse



	Beschriftung	Funktion
1		Drücken zum Einschalten Lang drücken zum Ausschalten (Standby)
2	<b>Antenna</b>	SMB-Buchse für die DAB/DAB+-Antenne
3	<b>Aux out</b>	Audio-Out-Buchse
4	<b>Aux in</b>	Audio-In-Buchse
5	<b>Micro USB</b>	Micro-USB-Buchse zur Stromversorgung
6		Magnetische Montageplatte
7	<b>FREQ SCAN</b>	Einstellen der UKW-Übertragungsfrequenz Lange drücken um einen DAB Suchlauf durchzuführen
8	<b>INFO MENU</b>	Drücken, um die DAB Senderliste aufzurufen Lange drücken um das Menü aufzurufen
9	  <b>OK</b> <b>MODE</b> <b>Lautstärke</b>	Drehen, um zu navigieren Drehen, nächster / vorheriger Sender / Titel Drücken um die Auswahl zu bestätigen Drücken, um den Modus zu wechseln Lang drücken, und danach drehen um die Lautstärke einzustellen
10	<b>FAV</b>	Drücken, um die Favoritenliste zu öffnen Lang drücken, um einen Favoriten zu speichern
11	 	Wiedergabe/Pause Bluetooth/SD-Player Telefon Taste 1 x annehmen / auflegen, 2 x ablehnen Lang drücken, um das Display zu dimmen
12	<b>Display</b>	TFT-Farbdisplay
13	<b>Mic</b>	Eingebautes Mikrofon für die Freisprechfunktion
14	<b>Micro SD</b>	SD Player Schacht für Micro SD Karte

### 3. Vor der ersten Verwendung:

1. Befestigen Sie den DR 56+ Autoradioadapter mit der im Lieferumfang enthaltenen Saugnapfhalterung an der Windschutzscheibe.
2. Verbinden Sie das eine Ende des USB-Stromkabels mit der Micro-USB-Buchse auf der rechten Seite des DR 56+ und das andere Ende mit dem USB-Stromversorgungsadapter. Stecken Sie die USB-Stromversorgung in den Zigarettenanzünder Ihres Autos.
3. Schließen Sie die mitgelieferte Antenne am Antenneneingang auf der rechten Seite des DR 56+ an.
4. Schalten Sie das Gerät durch Drücken der Ein-/Standby-Taste auf der Oberseite des Geräts ein, im Display erscheint das Albrecht-Logo. Beim Erstgebrauch sucht das Gerät automatisch nach allen empfangbaren DAB/DAB+-Sendern und speichert diese im Senderspeicher des Geräts, bis ein weiterer DAB- Sendersuchlauf durchgeführt wird. Während des Sendersuchlaufs zeigt ein Balken den Fortschritt des Suchlaufs an.
5. Sollte der Sendersuchlauf nicht automatisch ausgeführt werden, drücken Sie die **Menü** Taste lange und wählen Sie dann **DAB-Suchlauf** im Hauptmenü aus.
6. Sobald der Sendersuchlauf abgeschlossen ist, können Sie jeden der gespeicherten DAB/DAB+-Radiosender durch drehen am **◀▶-Knopf**, einstellen.

### 3.1. Montage der DAB+-Antenne

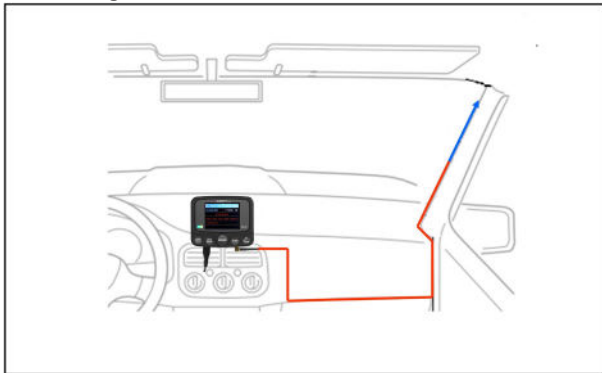

1. Verwenden Sie ein feuchtes Tuch, um die Windschutzscheibe zu reinigen.
2. Die schwarze L-förmige Kupferfolie kleben Sie auf die A-Säule (ohne Verkleidung) des Fahrzeugs.

**Achtung: vergewissern Sie sich zuerst, dass sich kein Airbag in Ihrer A-Säule befindet!**

3. Entfernen Sie die Klebeschutzfolie des Antennenverstärkers und kleben Sie ihn an die vorgesehene Stelle der Scheibe.
4. Nun kleben Sie die Folienantenne auf. Luftblasen beseitigen Sie, indem sie diese mit leichtem Druck zum Rand hin herausstreichen.
5. Die Antenne sollte senkrecht und nicht waagrecht montiert werden.
6. Verlegen Sie das Antennenkabel an der A-Säule entlang bis zu der Stelle, an der das DR 56+ montiert werden soll.
7. Befestigen Sie die DAB-Antenne nicht über Heizdrähten, an einer Stelle, an der die Sicht des Fahrers beeinträchtigt wird oder an einem Ort, an dem es zu Störungen durch

Metallbedampfung (Sonnenschutz) der Scheibe kommen kann. Dieser könnte sich nachteilig auf den Empfang auswirken.

## 4. Verbindung des DR56+ mit dem Autoradio

Sie können das Audiosignal entweder via UKW-Transmitter senden oder alternativ mit dem 3,5mm Audiokabel per Aux out (Audio out) Ausgang an Ihr Autoradio direkt übertragen.

### 4.1. Einstellen der UKW-Transmitter Frequenz

- Drücken Sie die "**FREQ**-Taste" und drehen dann so lange den **◀▶-Knopf**, bis Sie eine gewünschte, freie Frequenz gefunden haben.
- Die Übertragungsfrequenz wird unten in der Mitte des Bildschirms als TX Frequenz (z.B. 107.0Mhz) während der Einstellung, sowie auch ständig ganz oben rechts auf dem Display, angezeigt.
- Der DAB+ Sendername wird per RDS an das Autoradio übermittelt (falls vom Autoradio unterstützt)

**Hinweis:** „Freie Frequenz“ bedeutet, dass kein UKW-Sender und keine Störsignale auf der ausgewählten Frequenz übertragen werden.

### 4.2. Verbindung zum Autoradio per Audiokabel

- Stecken Sie das im Lieferumfang enthaltene 3,5mm Klinkenkabel in die **AUX OUT**-Buchse des DR 56+ und in die Line-In-Buchse Ihres Autoradios.

**Hinweis:** Sobald ein Stecker in der **AUX OUT** Buchse steckt, wird die Übertragung per UKW-Transmitter abgeschaltet.

### 4.3. Lautstärke einstellen

Drücken und halten Sie den **Lautstärke-Knopf**. Auf dem Display erscheint ein **Lautstärkebalken**. Jetzt kann die Lautstärke eingestellt werden.



## 5. Hauptfunktionen

### 5.1. DAB/DAB+-Sender suchen und auswählen:

Wenn Sie sich nicht im DAB+-Modus befinden, drücken Sie den **MODE-Knopf**, bis der „DAB+ Radio“-Modus ausgewählt ist. Drehen Sie am **◀▶-Knopf**, um den gewünschten DAB/DAB+-Sender auszuwählen. Sie können auch die **INFO-Taste** drücken, um in die Senderliste zu gelangen. Dort können Sie den gewünschten DAB+-Sender durch Drehen des **◀▶-Knopfes** auswählen und durch einen Druck auf den **OK-Knopf** bestätigen.

Falls Sie die Liste mit den DAB+-Radiosendern aktualisieren möchten, so können Sie den automatischen Sendersuchlauf erneut starten, indem Sie die **SCAN** Taste gedrückt halten.

**Hinweis:** Im Normalgebrauch müssen Sie den DAB-Suchlauf nicht jedes Mal erneut durchführen, wenn Sie das DAB+ Radio benutzen. Führen Sie einen erneuten Suchlauf durch, wenn es neue DAB+ Sender gibt.

### 5.2. Sender-Informationen: DAB+ Modus

Die Sender-Informationen werden als Laufschrift während der Übertragung angezeigt.

Während des Hörens von DAB+ Radio zeigt das Display folgende Informationen an, sofern sie zur Verfügung stehen

- Signalstärke
- S/F Alternativfrequenz-Status (AF)
- Bluetooth-Verbindungsstatus
- UKW-Transmitterfrequenz
- Senderlistenplatz
- Favoritenlistenplatz
- Kanal
- Sendername
- Lauftext (DLS)

### 5.3. Alternativfrequenz (AF)

Die AF-Funktion wechselt automatisch die Empfangsfrequenz beim Verlassen des Empfangsbereiches eines Senders.

#### 5.3.1. Alternativfrequenz ein-/ausschalten

Drücken und halten Sie im „DAB-Modus“ die **MENU-Taste**, um ins Menü zu gelangen. Wählen Sie mit ◀▶ **Alternativfrequenz** aus und bestätigen mit **OK**. Wählen Sie **Ja** zum Einschalten oder **Nein** zum Ausschalten und bestätigen abermals mit **OK**. Ein weißes „S/F“-Symbol erscheint oben in der Mitte des Displays. Wiederholen Sie diesen Vorgang, um die Alternativfrequenz wieder auszuschalten. Das „S/F“-Symbol auf dem Display erlischt.

Wenn die Farbe des „S/F“-Symbols wechselt und blinkt, bedeutet es, dass der DAB-Sender die Alternativfrequenzsuche unterstützt und das Gerät dies erkannt hat. Allerdings ist der Sender noch nicht umgeschaltet worden. Sobald auf die Frequenz einer anderen Region umgeschaltet wurde, erscheint das „S/F“-Symbol wieder in weiß.

**Hinweis:** Falls Sie häufig innerhalb eines Sendegebietes fahren, empfehlen wir Ihnen, die AF-Funktion auszuschalten. Ansonsten sucht das DR56+ bei schwächerem Empfang automatisch nach einer Alternativfrequenz und unterbricht die aktuelle Übertragung.

### 5.4. Menü-Schriftfarbe wählen



Die Farbe der Menü-Schrift und des Hintergrundes kann in vier verschiedenen Kombinationen eingestellt werden:

Weiß/Schwarz	Weißer Schrift auf schwarzem Hintergrund
Blau /Schwarz	Blaue Schrift auf schwarzem Hintergrund
Orange/Schwarz	Orange Schrift auf schwarzem Hintergrund
Schwarz/Weiß	Schwarze Schrift auf weißem Hintergrund



Zum Einstellen der Farbe gehen Sie wie folgt vor: Drücken und halten Sie die **MENU-Taste**, drehen Sie am ◀▶-Knopf, und

wählen **Displayfarbe** aus. Wählen Sie die gewünschte Farbe und bestätigen Sie Ihre Auswahl mit **OK**.



### 5.5. LCD-Display dimmen

Wenn Sie nachts fahren, können Sie die Helligkeit des LCD-Displays reduzieren. Drücken und halten Sie die -Taste, um das Display zu dimmen. Durch erneutes Drücken und Halten der -Taste kehren Sie wieder zur Normalhelligkeit zurück.

### 5.6. Beleuchtung der Senderspeichertasten

Halten Sie „**MENU**“ zum Aufrufen des Menüs gedrückt. Wählen Sie mit   den Menüpunkt **Tastenbeleuchtung** aus. Nun können Sie **Ein** oder **Aus** wählen. Bestätigen Sie ihre Auswahl mit **OK**.

### 5.7. Sprache wählen:

Halten Sie „**MENU**“ zum Aufrufen des Menüs gedrückt. Drehen Sie mit Hilfe von  , um zu **Sprache** zu gelangen. Wählen Sie die gewünschte Sprache aus und bestätigen Sie Ihre Auswahl durch **OK**.

### 5.8. Zurücksetzen auf Werkseinstellungen

Bitte beachten Sie, dass beim „Zurücksetzen auf Werkseinstellungen“ alle Senderspeicher, Einstellungen und Konfigurationen verloren gehen.

Halten Sie „**MENU**“ zum Aufrufen des Menüs gedrückt. Drehen Sie am -Knopf, um zu **Werkseinstellungen** zu gelangen. Wählen Sie jetzt **Ja** oder **Nein** und bestätigen Sie Ihre Auswahl mit **OK**. Danach startet automatisch ein Sendersuchlauf.

### 5.9. Softwareversion

Halten Sie „**MENU**“ zum Aufrufen des Menüs gedrückt. Drehen Sie am -Knopf, um zu **Software Version** zu gelangen und bestätigen Sie Ihre Auswahl mit **OK**. Sie sehen jetzt die aktuelle Softwareversion des Geräts. Drücken Sie erneut **OK**, um das Menü zu verlassen.

## 6. Favoriten (Senderspeicher)

### 6.1. Favoriten abspeichern

Es stehen insgesamt 60 Speicherplätze zur Verfügung:

Wählen Sie einen DAB+-Sender aus. Drücken und halten Sie die **FAV-Taste**, um in das Menü **Favoriten speichern** zu gelangen. Drehen Sie am **◀▶-Knopf**, um den vorgesehenen Speicherplatz auszuwählen, auf dem Sie Ihren Favoriten abspeichern wollen. Bestätigen Sie Ihre Auswahl mit **OK**. Die Meldung „**Speichern erfolgreich**“ wird angezeigt.

### 6.2. Favoriten aufrufen

Drücken Sie im DAB-Modus die **FAV-Taste**, um die Liste der Favoriten anzuzeigen. Wählen Sie den gewünschten Favoriten aus und bestätigen Sie Ihre Auswahl mit **OK**.

### 6.3. Umschalten zwischen Sender und Favoritenliste

Wenn Sie einen Sender aus der Favoriten-Liste gewählt haben können Sie mit dem **◀▶-Knopf** den nächsten oder vorherigen Sender aus der Favoritenliste aufrufen. Durch Drücken der **INFO-Taste** schalten Sie wieder auf die Senderliste zurück.

Beim ersten Druck auf die **INFO** oder **FAV-Taste** wechseln Sie die Listen, beim zweiten Druck der gleichen Taste öffnen Sie die jeweilige Liste und beim dritten Druck der gleichen Taste schließen Sie die Liste wieder. In welcher Liste Sie sich befinden wird durch den Farbwechsel der Senderlistenplatz / Favoritenlistenplatz Anzeige angezeigt.

### 6.4. Löschen von gespeicherten Sendern

Um alle gespeicherten DAB+-Favoriten zu löschen, drücken und halten Sie die **MENU-Taste**, um ins Menü zu gelangen. Drehen Sie am **◀▶-Knopf**, bis **Favoriten löschen** markiert ist und bestätigen mit **OK**, wählen Sie entweder **Ja** oder **Nein** aus und bestätigen Ihre Auswahl mit **OK**. Mit **JA** werden alle 60 Senderspeicher gelöscht, auf dem Display erscheint „**Löschen erfolgreich**“.

Einzelne Sender können nicht gelöscht werden, aber Sie können diese jederzeit mit einem neuen Favoriten überschreiben.

## 7. Bluetooth-Modus

Um ein bluetoothfähiges Telefon mit dem DR 56+ zu verbinden, müssen beide Geräte miteinander gekoppelt werden. Dieser Vorgang muss nur bei der ersten Verbindung durchgeführt werden. Sobald beide Geräte miteinander gekoppelt sind, verbinden Sie sich danach immer wieder automatisch, wenn sie sich in Reichweite befinden.

Bis zu acht Geräte können mit dem DR 56+ gekoppelt werden. Wenn sich mehr als ein Gerät in Bluetooth-Reichweite des DR 56+ befindet, verbindet sich das DR 56+ mit dem zuletzt verbundenen Gerät. Wenn ein anderes Telefon verbunden werden soll, müssen Sie Bluetooth auf dem derzeit verbundenen Telefon manuell ausschalten.

### 7.1. Bluetooth ein-/ausschalten

Halten Sie „**MENU**“ zum Aufrufen des Menüs gedrückt. Drehen Sie am ◀▶-Knopf, um zu **Bluetooth** zu gelangen und bestätigen mit **OK**. Schalten Sie nun Bluetooth **Ein** oder **Aus**.

Das Bluetooth-Symbol oben im Display zeigt an, ob Bluetooth ein- oder ausgeschaltet ist.



- Nicht vorhanden: Bluetooth aus
- Blinkt: Bluetooth an, aber nicht verbunden
- Leuchtet dauerhaft: Bluetooth an und verbunden

## 7.2. Telefon koppeln

1. Schalten Sie Bluetooth wie oben beschrieben ein.
2. Schalten Sie Bluetooth auf Ihrem Smartphone ein und suchen Sie nach Bluetooth-Geräten.
3. Wählen Sie **DR56+** aus der Liste aus.
4. Sobald die Verbindung hergestellt ist, wird unten auf dem Display des DR 56+ der Name des verbundenen Telefons angezeigt und das Bluetooth-Symbol leuchtet dauerhaft oben im Display.

## 7.3. Telefonanrufe

Bei eingehenden Telefonanrufen ertönt ein Klingelton und auf dem Display erscheint ein Pfeil, der auf einen Telefonhörer zeigt. Die Rufnummer des Anrufers wird angezeigt.



- Anruf annehmen: Während des Klingelns  drücken
- Anruf ablehnen: Während des Klingelns  2 x drücken
- Anruf beenden: Während des Gesprächs  drücken

Während des Anrufs wird auf dem Display die Gesprächszeit angezeigt.

Bei abgehenden Gesprächen zeigt der Pfeil vom Hörer weg.



## 7.4. Bluetooth-Musikwiedergabe

Mit dem Gerät verbundene, bluetoothfähige Smartphones können Musik über das DR 56+ wiedergeben. (Bitte lesen Sie das Handbuch Ihres Smartphones, um nähere Informationen zu erhalten).



Drücken Sie  zur Wiedergabe oder Unterbrechung (Pause) der Musikwiedergabe. Drehen Sie am -Knopf, um den nächsten oder vorherigen Titel auszuwählen.

## 8. SD-Player

Stecken Sie eine Micro SD-Karte, mit den Kontakten nach vorn und oben zeigend, in den SD-Player Kartenschacht auf der rechten Unterseite des DR56+ ein. Das Gerät beginnt selbständig die Titel abzuspielen. Durch drücken der **FAV-Taste** können Sie zwischen verschiedenen Abspielmöglichkeiten wählen:

-  Endlos: Alle Lieder werden in Endlos-Schleife gespielt.
-  Zufällig: die Lieder werden zufällig wiedergegeben.
-  Einzelstück: das gewählte Lied wird in Endlos-Schleife gespielt.

Sie können zu einem späteren Zeitpunkt durch Drücken der **MODE-Taste** „SD Player“ auswählen. Der Adapter setzt die Wiedergabe an der Stelle fort, an der Sie zuletzt aufgehört haben (z.B. bei Hörbüchern).

Drücken Sie  zur Wiedergabe oder Unterbrechung (Pause) der Musikwiedergabe. Drehen Sie am -Knopf, um den nächsten oder vorherigen Titel auszuwählen.

**Hinweis:** Der Menüpunkt **SD-Player** kann nur bei eingesteckter Micro SD-Karte ausgewählt werden. Die Micro SD-Karte können Sie durch leichten Druck auf die Karte in Einschubrichtung wieder entnehmen.

## 9. Aux-in

Zum Anschluss eines externen Audiogerätes wie z.B. Smartphone/Tablet/iPod/MP3-Player oder Ähnlichen gehen Sie wie folgt vor:

Drücken Sie **MODE**, bis **AUX IN** angezeigt wird.

Schließen Sie die externe Audioquelle an „AUX IN“ auf der

rechten Seite des DR 56 über das mitgelieferte 3,5 mm Audiokabel an.

## 10. USB-Geräte laden

Schließen Sie das USB-Kabel Ihres Mobiltelefons am unteren USB-Port des USB-Stromversorgungsadapters an. (5 V / 2,1 A)

## 11. Spezifikationen

<b>1</b>	Modell: DR 56+
<b>2</b>	Unterstütztes Radioformat: DAB/DAB+, UKW-Transmitter und DAB zu DAB-Alternativfrequenz
<b>3</b>	DAB+ Frequenz: Band III (174,00 - 240,00 MHz)
<b>4</b>	UKW-Übertragungsfrequenz: 87,5-107,9 MHz Sendeleistung: < 50 nW ERP
<b>5</b>	Bluetooth: Version 4.0 Sendeleistung: < 10 mW
<b>6</b>	Audioeingang/-ausgang: 3,5 mm Stereo-Klinke
<b>7</b>	Antenne: SMB Anschluss
<b>8</b>	Ladeleistung: 5 V / 2,1 A (Laden von Smartphone/Tablet/iPod/MP3-Player usw.)
<b>9</b>	Eingangsspannungsbereich USB-Stromversorgung: (10 V - 30 V)
<b>10</b>	Abmessungen (LxBxH): 19 x 88 x 68 mm
<b>11</b>	Nettogewicht: ca. 78g



## 12. Problembesehung

### **Schlechter DAB-Empfang in einigen Gebieten, Teil 1.**

Da das DAB-Netzwerk noch nicht vollständig ausgebaut ist, kann dies besonders in ländlichen Gebieten, die noch nicht vollständig erschlossen sind, zu schlechtem Empfang führen. Testen Sie daher den DR 56+-Empfänger in einem besser erschlossenen Gebiet, bevor Sie das Gerät wegen schlechten Empfangs zur Reparatur einsenden.

### **Problem: Schlechter DAB-Empfang, Teil 2.**

Handelsübliche USB-Adapter ohne Störungsunterdrückung eignen sich nicht für DAB-Empfänger. Daher sollten Sie für den bestmöglichen Empfang das USB-Kabel und die USB-Stromversorgung verwenden, die sich im Lieferumfang befinden und spezifisch für den DR56+-Empfänger entwickelt wurden.

### **Problem: Schlechter DAB-Empfang, Teil 3.**

Überprüfen Sie bitte, ob die mitgelieferte DAB-Antenne genau wie in der Montageanleitung beschrieben montiert wurde. Überprüfen Sie darüber hinaus, ob die Antenne korrekt geerdet ist. Andere elektronische Geräte, die keine Störungsunterdrückung haben (wie z. B. günstige Dashcams) können insbesondere im Inneren des Fahrzeugs Störungen beim DAB-Empfang verursachen.

## 13. Sicherheitshinweise

- Reinigen Sie das Gerät nur mit einem trockenen Tuch.
- Blockieren Sie keine Lüftungsöffnungen.
- Verwenden Sie nur das vom Hersteller mitgelieferte Zubehör.
- Setzen Sie dieses Radio nicht Regen oder Feuchtigkeit aus.
- Setzen Sie das Radio nicht übermäßiger Hitze aus.

## 14. Garantie und Informationen zum Recycling

Wir sind gesetzlich verpflichtet, jedem Gerät Informationen zur Entsorgung und Garantie, sowie eine EU-Konformitätserklärung mit den Anweisungen für die Verwendung in verschiedenen Ländern beizufügen. Diese Informationen finden Sie auf den folgenden Seiten.

### 2 Jahre Garantie ab Kaufdatum

Der Hersteller/Händler gibt für dieses Produkt zwei Jahre Garantie ab Kaufdatum. Diese Garantie umfasst alle Ausfälle durch defekte Bauteile oder fehlerhafte Funktionen innerhalb der Gewährleistungsfrist, ausgenommen Abnutzung wie leere Batterien, Kratzer auf dem Display, defekte Gehäuse, defekte Antenne und Defekte aufgrund externer Einflüsse wie Korrosion, Überspannung durch unsachgemäße externe Stromversorgung oder die Verwendung ungeeigneter Zubehörteile. Mängel, die durch nicht bestimmungsgemäßen Gebrauch verursacht werden, sind ebenfalls von der Garantie ausgeschlossen.

Wenden Sie sich im Fall eines Garantieanspruches bitte an Ihren Händler. Der Händler repariert oder tauscht das Gerät aus oder er leitet es an ein autorisiertes Service-Center weiter.

Sie können sich auch direkt an unseren Service-Partner wenden. Bitte fügen Sie dem Gerät Ihren Kaufbeleg bei und beschreiben Sie die Fehlfunktion so genau wie möglich.

## 15. CE-Konformitätserklärung

### Standards und Richtlinien

 Hiermit erklärt Alan Electronics GmbH, dass das Radiogerät Modell DR 56+ in Einklang mit der Verordnung 2014/53/EU steht. Der vollständige Text der EU-Konformitätserklärung kann unter nachstehender Internetadresse abgerufen werden:

<http://service.alan-electronics.de/CE-Papiere/>

### 15.1. EEAG und Recycling



Die europäischen Gesetze verbieten die Entsorgung von alten oder defekten elektrischen oder elektronischen Geräten über den Hausmüll. Zur Entsorgung geben Sie das Gerät zwecks Recycling an eine Sammelstelle in Ihrer Gemeinde. Dieses System wird von der Industrie finanziert und stellt eine umweltgerechte Entsorgung und die Wiederverwertung von wertvollen Rohstoffen sicher.

## 16. Serviceadresse

Technische Hotline (für in Deutschland verkaufte Geräte)

**Alan Electronics GmbH**

**Service**

**Daimlerstraße 1g**

**D-63303 Dreieich**

Wenden Sie sich telefonisch an unsere Servicehotline +49 (0) 6103/9481 - 66 (normaler Tarif im deutschen Festnetz) oder schreiben Sie uns eine E-Mail:

**[service@albrecht-midland.de](mailto:service@albrecht-midland.de)**

Bevor Sie das Gerät zurücksenden, lesen Sie bitte Kapitel 12 „Problembehebung“.

Dort erfahren Sie einige Tipps und Tests. Alternativ wenden Sie sich an unsere Hotline.

**Druckfehler vorbehalten.**

Die Informationen in dieser Bedienungsanleitung können sich ohne vorherige Ankündigung ändern.

© 2024 Alan Electronics GmbH

Daimlerstraße 1g - 63303 Dreieich - Deutschland

# albrecht

## DR 56+ DAB+ car radio adapter



English

albrecht

## Table of content

1. Main Unit and Accessories .....	23
2. Controls and connections .....	24
3. Before first use: .....	26
3.1. Installing the DAB+ antenna .....	27
4. Connecting the DR56+ to the car radio .....	28
4.1. Setting the FM transmitter frequency .....	28
4.2. Connecting to the car radio via audio cable .....	28
4.3. Adjusting the volume .....	28
5. Main functions .....	29
5.1. Search and select DAB/DAB+ stations: .....	29
5.2. Station information: DAB+ mode .....	30
5.3. Service Following (SF) .....	30
5.3.1. Switching the Service Following on/off .....	30
5.4. Choosing the menu font colour: .....	31
5.5. Dimming the LCD display .....	31
5.6. Illumination of the station memory buttons .....	31
5.7. Selecting a language: .....	31
5.8. Restoring factory settings .....	32
5.9. Software version .....	32
6. Favourites (station memory) .....	32
6.1. Saving favourites .....	32
6.2. Recall favourites .....	32
6.3. Switching between stations and favourites list .....	33
6.4. Deleting saved stations .....	33
7. Bluetooth mode .....	34
7.1. Turning Bluetooth on/off .....	34
7.2. Pairing a phone .....	34
7.3. Phone calls .....	35
7.4. Bluetooth music playback .....	35
8. Aux in .....	35
9. SD player .....	36
10. Charging USB devices .....	36
11. Specifications .....	37
12. Troubleshooting .....	38
13. Safety instructions .....	38
14. Warranty and information on recycling .....	39
15. CE declaration of conformity .....	39
15.1. EEAG and Recycling .....	40
16. Service address .....	40

## 1. Main Unit and Accessories







1. Suction mount
2. Active windscreen antenna with SMB connector
3. Micro USB to USB power cable
4. 10 V - 30 V USB power adapter with two USB ports
5. DR 56+ main unit
6. 3.5mm audio cable

Please note: All accessories were designed and manufactured specifically for the DR56+. Please do not use any cables/adapters from other manufacturers, as these might not work (no/bad reception) and the warranty will be void.

## 2. Controls and connections





	Description	Function
1		Press to switch ON Long press to switch to Standby
2	<b>Antenna</b>	SMB socket for the DAB/DAB+ antenna
3	<b>Aux out</b>	Audio out socket
4	<b>Aux in</b>	Audio in socket
5	<b>Micro USB</b>	Micro USB port for power supply
6		Magnetic mounting plate
7	<b>FREQ SCAN</b>	FM transmission frequency setting Long press to perform a DAB+ scan
8	<b>INFO MENU</b>	Press to view the DAB+ station list Long press to enter the menu
9	  <b>OK MODE Volume</b>	Rotate to navigate Rotate, next/previous station Rotate, next/previous song (SD-Player) Press to confirm the selection Press to change the mode Long press to adjust the volume Rotate to adjust the volume
10	<b>FAV</b>	Press to open the favourites list Long press to save a favourite
11	 	Play/Pause button (Bluetooth/SD-Player) Phone button Press once: accept/hang up call Press twice: reject call Long press to dimm the display
12	<b>Display</b>	TFT colour display
13	<b>Mic</b>	Built-in microphone for hands-free operation
14	<b>Micro SD</b>	SD player slot for Micro SD card

### 3. Before first use:

1. Attach the DR 56+ car radio adapter to the windscreen using the suction mount included in the product contents.
2. Connect one end of the USB power cable to the Micro USB port on the right side of the DR 56+ and the other end to the USB power adapter. Plug the USB power supply into the cigarette lighter of your car.
3. Connect the supplied antenna to the antenna input on the right side of the DR 56+.
4. Switch on the device by pressing the On/Standby button on top of the device, and the Albrecht logo appears in the display. When used for the first time, the device automatically searches for available DAB/DAB+ stations and stores them in the device's station memory until another DAB station scan is performed. During the DAB Autoscan, a bar indicates the progress of the scan.
5. If the Full Scan is not started automatically, long press the **Menu** button and select **DAB Autoscan** from the menu.
6. As soon as the station scan is completed, you can select any of the stored DAB/DAB+ radio stations by turning the **◀▶ knob**.

### 3.1. Installing the DAB+ antenna

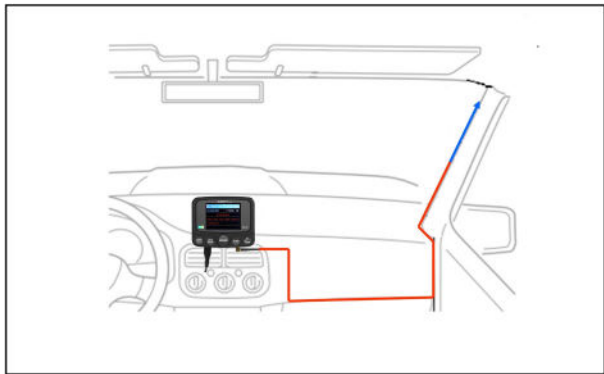

1. Use a damp cloth to clean the windscreen.
2. Stick the black L-shaped copper film to the A-pillar (without trim) of the vehicle.

**Attention: Do not remove the A-pillar if it has an Airbag!**

3. Remove the adhesive protective film of the antenna amplifier and stick it to the intended position on the windscreen.
4. Now stick on the film antenna. Remove air bubbles by applying light pressure to the edge.
5. The antenna should be mounted vertically and not horizontally.
6. Route the antenna cable along the A-pillar up to where the DR 56+ is to be installed.
7. Do not attach the DAB antenna over heating wires, at a location where the driver's view is impaired, or in a place where the windscreen is metallized (sun protection). This could adversely affect the reception.

## 4. Connecting the DR56+ to the car radio

You can either send the audio signal via FM transmitter or transmit it directly with the 3.5mm audio cable via the Aux out (audio out) output to your car radio.

### 4.1. Setting the FM transmitter frequency

- Press the **FREQ** button and then rotate the ◀▶ knob until you find the desired free frequency.
- The transmission frequency is displayed at the bottom of the screen as TX frequency (e.g. 107.0Mhz) during the setup, and constantly at the top right of the display.
- The DAB+ station name will be transmitted via RDS to your car radio (if supported by your radio)

**Please note:** "Free frequency" means that no FM station and no interference signals are transmitted on the selected frequency.

### 4.2. Connecting to the car radio via audio cable

- Plug the supplied 3.5mm audio cable into the **AUX OUT** socket of the DR 56+ and into the line-in socket of your car radio.

**Please note:** As soon as a plug is inserted in the **AUX OUT** socket, transmission via FM transmitter is switched off!

### 4.3. Adjusting the volume

Press and hold the **volume knob**. A volume bar appears on the display. You can now adjust the volume.

## 5. Main functions

### 5.1. Search and select DAB/DAB+ stations:

If you are not in DAB+ mode, press the **MODE knob** until the "DAB+ Radio" mode is selected. Rotate the **◀▶ knob** to select the desired DAB/DAB+ station. You can also press the **INFO button** to go to the station list. There you can select the desired DAB+ station by rotating the **◀▶ knob** and confirm by pressing **OK**.

By pressing and holding the **MENU button**, you can also select the **DAB Autoscan** menu item in the menu by rotating the **◀▶ knob**. This will allow you to restart the automatic station scan if you want to update the list of DAB+ radio stations.

**Please note:** During normal use, you do not have to perform the DAB scan again every time you use DAB+ radio. Only perform a new scan if you are driving to a different area (for example during travelling) where there are new/different DAB+ stations.

## 5.2. Station information: DAB+ mode

The station information is displayed as a moving text during transmission.

While listening to DAB+ radio, the display will show the following information, if available

- Signal strength
- S/F (Service Following) alternative frequency status (AF)
- Bluetooth connection status
- FM transmitter frequency
- Station list number
- Favourites list number
- Channel
- Station name
- Moving text (DLS)

## 5.3. Service Following (SF)

The SF function automatically changes the reception frequency when leaving the reception range of a known station.

### 5.3.1. Switching the Service Following on/off

Press and hold the **MENU button** in "DAB mode" to go to the menu. Select **Service Following** with ◀▶ and confirm with **OK**. Select **Yes** to switch on or **No** to switch off and confirm again with **OK**. A white "S/F" icon appears in the centre of the header of the display.

When the colour of the "S/F" icon changes and flashes, it means that the DAB station supports the Service Following and the device has detected this. However, the station has not yet been switched. As soon as it switches over to the new frequency of another region, the "S/F" icon will appear in white again.

**Please note:** If you permanently drive within a broadcasting area, we recommend that you switch off the SF function.

Otherwise the DR56+ will automatically search for an alternative frequency at weaker reception and interrupt the current transmission.



#### 5.4. Choosing the menu font colour:

The colour of the menu font and the background can be set in four different combinations:

White/Black	White font on black background
Blue/Black	Blue font on black background
Orange/Black	Orange font on black background
Black/White	Black font on white background

To set the colour, proceed as follows: Press and hold the **MENU** button, rotate the ◀▶ knob, and select **Colour Setting**. Select the desired colour and confirm your selection with **OK**.

#### 5.5. Dimming the LCD display

When driving at night, you can reduce the brightness of the LCD display. Press and hold the  button to dim the display. Press and hold the  key again to return to normal brightness.

#### 5.6. Illumination of the station memory buttons

Press and hold "MENU" to access the menu. Use ◀▶ to select the **Button Light** menu item. You can now select **On** or **Off**. Confirm your selection with **OK**.

#### 5.7. Selecting a language:

Press and hold "MENU" to access the menu. Rotate ◀▶ to go to **Language**. Select the desired language and confirm your selection with **OK**.

## 5.8. Restoring factory settings

Please note that all station memories, settings and configurations will be lost when restoring the factory settings.

Press and hold "**MENU**" to access the menu. Rotate the ◀▶ knob to go to **Factory Reset**. Now select **Yes** or **No** and confirm your selection with **OK**.

The adapter will perform an automatic Full Scan after the factory reset.

## 5.9. Software version

Press and hold "**MENU**" to access the menu. Rotate the ◀▶ knob to go to **Software Version** and confirm your selection with **OK**. You will now see the current software version of the device. Press **OK** again to exit the menu.

# 6. Favourites (station memory)

## 6.1. Saving favourites

There are a total of 60 memory locations available:

Select a DAB+ station. Press and hold the **FAV button** to go to the **Store Preset Stations** menu. Rotate the ◀▶ knob to select the preset memory number to which you would like to save your favourite. Confirm your selection with **OK**. The "**Stored Successfully**" message appears.

## 6.2. Recall favourites

In DAB mode, press the **FAV button** to display **Select Preset Stations**. Select the desired favourite station and confirm your selection with **OK**.



### 6.3. Switching between stations and favourites list

If you have selected a station from the favourites list, you can use the ◀▶ knob to access the next or previous station from the favourites list. Press the **INFO** button to return to the station list.

When you first press the **INFO** or **FAV button**, you change the list; the second time you press the same button, you open the list; and the third time you press the same button, you close the list. The list you are currently viewing is indicated by the colour of the station list number/favourite list number on the display.

### 6.4. Deleting saved stations

To delete all saved DAB+ favourites, press and hold the **MENU button** and rotate the ◀▶ knob until **Delete All Presets** and confirm with **OK**. Select either **Yes** or **No** and confirm your selection with **OK**. Pressing **YES** deletes all 60 station memories, and "**Deleted Successfully**" appears on the display.

Individual stations cannot be deleted, but you can overwrite them with a new favourite at any time.

## 7. Bluetooth mode

To connect a phone with Bluetooth to the DR 56+, both devices must be paired with each other. This operation only needs to be performed on the first connection. As soon as both devices are paired, they connect automatically once they are within range.

Up to eight devices can be paired with the DR 56+. If there is more than one device within the Bluetooth range of the DR 56+, the adapter connects to the last connected device. If you want to connect another phone, you must manually turn off Bluetooth on the currently connected phone.

### 7.1. Turning Bluetooth on/off

Press and hold **MENU** to access the menu. Rotate the ◀▶ knob to go to **Bluetooth setting** and confirm with **OK**. Now turn Bluetooth **On** or **Off**.

The Bluetooth icon at the top of the display indicates whether Bluetooth is on or off.



- Bluetooth icon not present: Bluetooth off
- Bluetooth icon flashing: Bluetooth on but not connected
- Bluetooth icon continuously lit: Bluetooth on and connected

### 7.2. Pairing a phone

1. Turn on Bluetooth at the DR 56+ as described above.
2. Turn on Bluetooth on your smartphone and search for Bluetooth devices.
3. Select **DR56+** from the list.
4. As soon as the connection is established, the name of the connected phone is displayed at the bottom of the DR 56+ display and the Bluetooth icon is continuously lit at the top of the display.

### 7.3. Phone calls

When a phone call comes in, a ringtone is heard and an arrow appears on the display that points to a telephone handset. The caller's phone number is displayed.



- To accept a call: Press  once while ringing
- To reject a call: Press  twice while ringing
- To end a call: Press  during the call

The talk time is shown on the display during the call.

For outgoing calls, the arrow points away from the handset.

### 7.4. Bluetooth music playback

Bluetooth-enabled smartphones connected to the device can play music via the DR 56+ (Please refer to the manual of your smartphone for more information).

Press  to play or pause the music playback. Rotate the  knob to select the next or previous song.

## 8. Aux in



To connect an external audio device, such as smartphones/tablets/iPods/MP3 players and the like, proceed as follows:



Press **MODE** until **AUX IN** is displayed.

Connect the external audio source to the „AUX IN“ socket on the right side of the DR 56+ via the supplied 3.5mm audio cable.

## 9. SD player

Insert a Micro SD card with the contacts facing forward and upward into the SD player card slot on the bottom of the DR56+. The device automatically starts playing the songs. By pressing the **FAV button**, you can choose between different playback options:

-  Endless loop: All songs are played in an endless loop.
-  Random: The songs are played randomly.
-  Single item: The selected song is played in an endless loop.

You can select **SD player** at a later time by pressing the **MODE button**. Press  to play or pause the music playback. Rotate the  **knob** to select the next or previous song.

The SD player will resume your music or audio book at the same spot you stopped the last time listening.

**Please note:** The **SD player** menu item can only be selected when a Micro SD card is inserted. You can remove the Micro SD card by applying light pressure on the card in the direction of insertion.

## 10. Charging USB devices

Connect the USB cable of your mobile phone to the lower USB port of the USB power adapter. (5 V/2.1 A)

## 11. Specifications

<b>1</b>	Model: DR 56+
<b>2</b>	Supported radio format: DAB/DAB+, FM transmitter and DAB to DAB alternative frequency
<b>3</b>	DAB+ frequency: Band III (174.00 – 240.00 MHz)
<b>4</b>	FM transmission frequency: 87.6-107.9 MHz Transmission power: < 50 nW ERP
<b>5</b>	Bluetooth: Version 4.0 Transmission power: < 10 mW
<b>6</b>	Audio input / output: 3.5mm stereo socket
<b>7</b>	Antenna: SMB connector
<b>8</b>	Charging power: 5 V/2.1 A (charging smartphones/tablets/iPods/MP3 players, etc.)
<b>9</b>	USB power supply input voltage range: (10 V - 30 V)
<b>10</b>	Dimensions (LxWxH): 19 x 88 x 68 mm
<b>11</b>	Net weight: approx. 78g

The information in this manual is subject to change without notice.

## 12. Troubleshooting

### Poor DAB reception on some roads, part 1.

Since the DAB network has not yet been fully developed, this can lead to poor reception, especially in rural areas that have not yet been fully developed. Therefore, test the DR 56+ adapter in a better-developed area before sending the device for repair due to poor reception.

### Problem: Poor DAB reception, part 2.

Commercially available USB adapters without interference suppression are suitable for many purposes, but not for strong DAB receivers. Therefore, for the best possible reception, you should use the USB cable and the USB power supply supplied in the product contents and specifically designed for the DR56+ adapter.

### Problem: Poor DAB reception, part 3.

Please check if the supplied DAB antenna has been installed exactly as described in the assembly instructions. Also check if the antenna is properly grounded. Other electronic devices that have no interference suppression (such as low-cost dashcams) can cause interference in the DAB reception, especially inside the vehicle.

## 13. Safety instructions

- Clean the device only with a dry cloth.
- Do not block any ventilation openings.
- Use only the accessories supplied by the manufacturer.
- Do not expose this radio to rain or moisture.
- Do not expose the radio to excessive heat.

## 14. Warranty and information on recycling

We are legally obligated to enclose for each device information on disposal and warranty, as well as an EU declaration of conformity with the instructions for use in different countries. You will find this information on the following pages.

### 2-year warranty from the date of purchase

The manufacturer/dealer provides a two-year warranty from the date of purchase for this product. This warranty covers all failures due to defective components or faulty functions within the warranty period, except for wear and tear such as empty batteries, scratches on the display, defective housing, defective antenna and defects due to external influences such as corrosion, overvoltage due to improper external power supply or the use of unsuitable accessories. Defects caused by improper use are also excluded from the warranty.

In the event of a warranty claim, please contact your dealer. The dealer will repair or replace the device or pass it on to an authorised service centre.

You can also contact our service partner directly. Please enclose your proof of purchase with the device and describe the malfunction as accurately as possible.

## 15. CE declaration of conformity

### Standards and directives



Alan Electronics GmbH hereby declares that the radio device model DR 56+ is in accordance with Regulation 2014/53/EU. The full text of the EU declaration of conformity can be found at the

following Internet address:

<http://service.alan-electronics.de/CE-Papiere/>

## 15.1. EEAG and Recycling



European laws prohibit the disposal of old or defective electrical or electronic equipment via household waste. To dispose of the device, return it to a collection point in your municipality for recycling. This system is financed by the industry and ensures environmentally friendly disposal and recycling of valuable raw materials.

## 16. Service address

Technical hotline (for devices sold in Germany)

**Alan Electronics GmbH**

**Service**

**Daimlerstraße 1g**

**63303 Dreieich**

**Germany**

Call our service hotline +49 (0) 6103/9481 - 66 (normal rates on the German landline network) or send us an e-mail:

**[service@albrecht-midland.de](mailto:service@albrecht-midland.de)**

Please refer to Chapter 12, "Troubleshooting", before sending back the device.

There you will find some tips and tests. Alternatively, please contact our hotline.

Printing errors may occur.

© 2024 Alan Electronics GmbH

Daimlerstraße 1g - 63303 Dreieich - Germany



# albrecht

## DR 56+

### Adaptateur d'autoradio DAB+



## Français

albrecht

## Table des matières

1. Unité principale et accessoires .....	43
2. Commandes et connexions .....	44
3. Avant la première utilisation : .....	47
3.1. Installation de l'antenne DAB+ .....	48
4. Connexion du DR56+ à l'autoradio .....	49
4.1. Réglage de la fréquence de l'émetteur FM .....	49
4.2. Connexion à l'autoradio via un câble audio .....	49
4.3. Réglage du volume .....	49
5. Fonctions principales .....	50
5.1. Recherche et sélection de stations DAB/DAB+ : .....	50
5.2. Informations sur la station : Mode DAB+ .....	50
5.3. Suivi de service (SF) .....	51
5.3.1. Activer/désactiver le Suivi de service .....	51
5.4. Choix de la couleur de police des menus : .....	51
5.5. Changer le rétroéclairage de l'écran LCD .....	52
5.6. Illumination des boutons des stations mémorisées .....	52
5.7. Choix d'une langue : .....	52
5.8. Restauration des paramètres par défaut .....	52
5.9. Version du logiciel .....	52
6. Favoris (stations mémorisées) .....	53
6.1. Sauvegarder les favoris .....	53
6.2. Rappel d'un favori .....	53
6.3. Basculer entre les listes des stations et des favoris .....	53
6.4. Suppression de stations mémorisées .....	53
7. Mode Bluetooth .....	54
7.1. Activer/désactiver Bluetooth .....	54
7.2. Couplage d'un téléphone .....	54
7.3. Appels .....	55
7.4. Reproduction de musique via Bluetooth .....	55
8. Entrée auxiliaire .....	55
9. Lecteur SD .....	56
10. Chargement d'un appareil USB .....	56
11. Spécifications .....	57
12. Guide de dépannage .....	58
13. Instructions de sécurité .....	58
14. Garantie et informations relatives au recyclage .....	59
15. Déclaration de conformité CE .....	59
15.1. Directive DEEE et recyclage .....	60
16. Contacts du service d'assistance .....	60

## 1. Unité principale et accessoires







1. Ventouse
2. SMB antenne pare-brise active
3. Câble d'alimentation micro USB - USB
4. Adaptateur d'alimentation USB 10 V - 30 V avec deux ports USB
5. Unité principale DR 56+
6. Câble audio 3,5 mm

Veuillez noter que : Tous les accessoires ont été conçus et fabriqués spécialement pour le DR56+. N'utilisez aucun câble/ adaptateur d'autres fabricants, ils pourraient ne pas fonctionner (mauvaise réception) et la garantie sera annulée.

## 2. Commandes et connexions



	Description	Fonction
1		Appuyez pour allumer Maintenir appuyé pour passer en veille
2	<b>Antenne</b>	SMB prise d'antenne DAB/DAB+
3	<b>Sortie auxiliaire</b>	Sortie audio
4	<b>Entrée auxiliaire</b>	Entrée audio
5	<b>Micro USB</b>	Port micro USB pour l'alimentation
6		Plaque de montage magnétique
7	<b>FREQ SCAN</b>	Réglage de la fréquence de transmission FM Maintenir appuyé pour effectuer une recherche DAB+
8	<b>INFO MENU</b>	Appuyez pour ouvrir la liste de stations DAB+ Maintenir appuyé pour accéder au menu
9	 <b>OK MODE Volume</b>	Tourner pour naviguer Tourner, station suivante/précédente Tourner, morceau suivant/précédent (lecteur SD) Appuyer pour confirmer la sélection Appuyer pour changer de mode Maintenir appuyé pour régler le volume Tournez pour régler le volume

<b>10</b>	<b>FAV</b>	Appuyez pour ouvrir la liste des favoris. Maintenir appuyé pour mémoriser en tant que favori
<b>11</b>	 	Touche Lecture/Pause (Bluetooth/ Lecteur SD) Touche Téléphone Appuyer une fois : accepter/terminer un appel Appuyer deux fois : rejeter l'appel Maintenir appuyé pour régler le rétroéclairage
<b>12</b>	<b>Écran</b>	Écran TFT couleur
<b>13</b>	<b>Micro</b>	Micro intégré pour une utilisation à mains libres
<b>14</b>	<b>Micro SD</b>	Fente pour carte Micro SD pour lecteur SD

### 3. Avant la première utilisation :

1. Fixez l'adaptateur autoradio DR 56+ au pare-brise à l'aide du support à ventouse inclus dans l'emballage du produit.
2. Connectez une extrémité du câble d'alimentation USB au port Micro USB situé à droite du DR 56+ et l'autre extrémité à l'adaptateur d'alimentation USB. Branchez l'alimentation USB dans l'allume-cigare.
3. Connectez l'antenne fournie à l'entrée antenne située sur le côté droit du DR 56+.
4. Allumez l'appareil en appuyant sur le bouton Allumer/ Veille situé en haut de l'appareil ; le logo Albrecht apparaît à l'écran. Lorsqu'il est utilisé pour la première fois, l'appareil recherche automatiquement les stations DAB/DAB+ disponibles et les mémorise jusqu'à ce qu'une autre recherche soit effectuée. Une barre indique la progression pendant la recherche automatique des stations DAB.
5. Si la recherche complète n'est pas lancée automatiquement, maintenez appuyé le bouton **Menu** et sélectionnez **DAB Autoscan** dans le menu.
6. Dès que la recherche des stations terminée, vous pouvez sélectionner l'une des stations DAB/DAB+ mémorisées en tournant le **bouton ◀▶**.

### 3.1. Installation de l'antenne DAB+

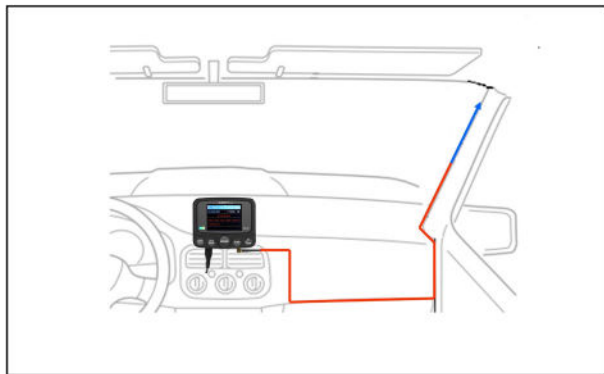

1. Utilisez un chiffon humide pour nettoyer le pare-brise.
2. Collez le film de cuivre noir en forme de L sur le montant A (sans garniture) du véhicule.

**Attention : N'enlevez pas le montant A s'il est équipé d'un airbag !**

3. Retirez le film adhésif protecteur de l'ampli d'antenne et le collez dans l'emplacement prévu sur le pare-brise.
4. Maintenant, collez le film de l'antenne. Éliminez les bulles d'air en appliquant une légère pression sur le bord.
5. L'antenne doit être verticale et non horizontale.
6. Acheminez le câble d'antenne le long du montant A jusqu'à l'emplacement du DR 56+.
7. Ne fixez pas l'antenne DAB sur des fils chauffants, dans un endroit où la visibilité du conducteur est gênée, ni là où le pare-brise est métallisé (protection solaire). Cela pourrait affecter la réception.



## 4. Connexion du DR56+ à l'autoradio

Vous pouvez envoyer le signal audio à votre autoradio via un émetteur FM ou directement avec le câble audio 3,5 mm via la sortie Aux out (sortie audio).

### 4.1. Réglage de la fréquence de l'émetteur FM

- Appuyez sur le bouton **FREQ** puis tournez le bouton ◀▶ jusqu'à trouver une fréquence libre.
- La fréquence de transmission est affichée en bas de l'écran (ex. 107,0 MHz) lors de la configuration et constamment dans le coin supérieur droit de l'écran.
- Le nom de la station DAB+ sera transmis via RDS à l'autoradio (si RDS est prise en charge par la radio)

**Veillez noter que :** «Fréquence libre» signifie aucune station FM et aucun signal d'interférence ne sont transmis sur cette fréquence.

### 4.2. Connexion à l'autoradio via un câble audio

- Branchez le câble audio 3,5 mm fourni à la prise **AUX OUT** du DR 56+ et à la prise d'entrée de l'autoradio.

**Veillez noter que :** Dès qu'une fiche est insérée dans la prise **AUX OUT**, la transmission via l'émetteur FM est désactivée !

### 4.3. Réglage du volume

Maintenez appuyé le **bouton volume**. Une barre de volume apparaît à l'écran. Vous pouvez alors régler le volume.

## 5. Fonctions principales

### 5.1. Recherche et sélection de stations DAB/DAB+ :

Si vous n'êtes pas en mode DAB+, appuyez plusieurs fois sur le **bouton MODE** jusqu'à ce que le mode «DAB+ Radio» soit sélectionné. Tournez le **bouton ◀▶** pour sélectionner une station DAB/DAB+. Vous pouvez également appuyer sur le **bouton INFO** pour accéder à la liste des stations. Là, vous pouvez sélectionner une station DAB+ en tournant le **bouton ◀▶** et confirmer en appuyant sur **OK**.

En maintenant appuyé le **bouton MENU**, vous pouvez également sélectionner l'élément de menu **DAB Autoscanner** en tournant le **bouton ◀▶**. Cela vous permet de redémarrer la recherche automatique des stations si vous souhaitez mettre à jour la liste des stations radio DAB+.

**Veillez noter que** : Normalement, vous n'avez pas à effectuer la recherche automatique DAB à chaque utilisation de l'autoradio DAB+. Effectuez une nouvelle recherche uniquement si vous êtes dans une zone différente (par exemple lors d'un voyage) où des stations DAB+ nouvelles/différentes peuvent apparaître.

### 5.2. Informations sur la station : Mode DAB+

Les informations sur la station sont affichées sous forme de texte défilant pendant la transmission.

Pendant l'écoute de la radio DAB+, les informations suivantes sont affichées, si elles sont disponibles.

- Force du signal
- S/F (suivi de service) état de fréquence alternative (AF)
- État de la connexion Bluetooth
- Fréquence de l'émetteur FM
- Numéro dans la liste de stations
- Numéro dans la liste des Favoris
- Canal
- Nom de la Station
- Texte défilant (DLS)

### 5.3. Suivi de service (SF)

La fonction SF change automatiquement la fréquence de réception lorsque vous quittez la plage de réception d'une station connue.

#### 5.3.1. Activer/désactiver le Suivi de service

Maintenez appuyé le **bouton MENU** en mode «DAB» pour accéder au menu. Sélectionnez **Service Following** à l'aide de ◀▶ et confirmez avec **OK**. Sélectionnez **Yes** pour activer ou **No** pour désactiver et confirmez à nouveau avec **OK**. Un icône «S/F» blanc apparaît au centre de l'en-tête de l'affichage.

Lorsque la couleur de l'icône «S/F» change et se met à clignoter, cela signifie que la station DAB prend en charge le Suivi de service et que l'appareil l'a détectée. Cependant, la station n'a pas encore été basculée. Dès qu'elle passe à la nouvelle fréquence d'une autre région, l'icône «S/F» apparaît à nouveau en blanc.

**Veillez noter que** : Si vous conduisez de manière permanente dans une zone de diffusion, nous vous recommandons de désactiver la fonction SF. Autrement, le DR56+ recherche automatiquement une fréquence alternative lorsque la réception est faible et interrompt la transmission en cours.



#### 5.4. Choix de la couleur de police des menus :

Les couleurs de fond et de la police du texte à l'écran peuvent être définies selon quatre combinaisons différentes :



Blanc/noir	Police blanche sur fond noir
Bleu/Noir	Police bleue sur fond noir
Orange/Noir	Police orange sur fond noir
Noir/Blanc	Police noire sur fond blanc

Pour choisir la couleur, procédez comme suit : Maintenez appuyé le bouton **MENU**, tournez le **bouton** ◀▶ et sélectionnez **Color Setting**. Sélectionnez la couleur souhaitée et confirmez avec **OK**.



### 5.5. Changer le rétroéclairage de l'écran LCD

Lorsque vous conduisez la nuit, vous pouvez réduire la luminosité de l'écran LCD. Maintenez appuyé le bouton  pour réduire le niveau de luminosité de l'écran. Maintenez le bouton  de nouveau appuyé pour retourner à une luminosité normale.

### 5.6. Illumination des boutons des stations mémorisées



Maintenez appuyé le bouton «**MENU**» pour accéder au menu. Utilisez   pour sélectionner l'élément de menu **Button Light**. Vous pouvez maintenant sélectionner **On** ou **Off**. Confirmez votre sélection à l'aide de **OK**.

### 5.7. Choix d'une langue :

Maintenez appuyé le bouton «**MENU**» pour accéder au menu. Tourner   pour aller à **Language**. Sélectionnez une langue et confirmez avec **OK**.



### 5.8. Restauration des paramètres par défaut

Toutes les stations mémorisées, paramètres et configurations seront perdus après la Restauration des paramètres par défaut.

Maintenez appuyé le bouton «**MENU**» pour accéder au menu. Tournez le bouton   pour aller à **Factory Reset**. Sélectionnez **Yes** ou **No** et confirmez avec **OK**.

L'adaptateur effectue une recherche automatique complète après la Restauration des paramètres par défaut.

### 5.9. Version du logiciel

Maintenez appuyé le bouton «**MENU**» pour accéder au menu. Tournez le bouton   pour aller à Software Version et confirmez avec **OK**. La version actuelle du logiciel de l'appareil sera affichée. Appuyez sur **OK** pour quitter le menu.

## 6. Favoris (stations mémorisées)

### 6.1. Sauvegarder les favoris

Il y a au total 60 positions mémoire disponibles :

Sélectionnez une station DAB+. Maintenez appuyé le **bouton FAV** pour accéder au menu **Store Preset Stations**. Tournez le **bouton ◀▶** pour sélectionner une position mémoire dans laquelle vous souhaitez mémoriser votre favori. Confirmez votre sélection à l'aide de **OK**. Le message «**Stored Successfully**» apparaît.

### 6.2. Rappel d'un favori

En mode DAB, appuyez sur le **bouton FAV** pour afficher **Select Preset Stations**. Sélectionnez une station favorite et confirmez avec **OK**.

### 6.3. Basculer entre les listes des stations et des favoris

Si vous avez sélectionné une station de la liste des favoris, vous pouvez utiliser le **bouton ◀▶** pour accéder à la station suivante ou précédente de la liste des favoris. Appuyez sur le bouton **INFO** pour retourner à la liste des stations.

Lorsque vous appuyez pour la première fois sur le **bouton INFO** ou **FAV**, vous modifiez la liste ; la deuxième fois que vous appuyez sur le même bouton, vous ouvrez la liste, et la troisième fois vous fermez la liste. La liste en cours de consultation est indiquée par la couleur du numéro de station dans la liste des stations / des favoris.

### 6.4. Suppression de stations mémorisées

Pour supprimer tous les favoris DAB+ mémorisés, maintenez appuyé le **bouton MENU**, tournez le **bouton ◀▶** jusqu'à **Delete All Presets** et confirmez avec **OK**. Sélectionnez **Yes** ou **No** et confirmez avec **OK**. Appuyez sur **YES** pour supprimer toutes les 60 stations mémorisées ; «**Deleted Successfully**» apparaît une fois la suppression réussie.

Vous pouvez supprimer des stations particulières en les écrasant à tout moment avec des nouvelles stations.

## 7. Mode Bluetooth

Pour connecter un téléphone Bluetooth au DR 56+, les deux appareils doivent être couplés. Le couplage se fait une seule fois lors de la première connexion. Lorsque les deux appareils sont couplés, ils se connectent automatiquement dès qu'ils se trouvent à portée.

Jusqu'à huit appareils peuvent être couplés à DR 56+. S'il y a plus d'un appareil couplé dans la plage Bluetooth du DR 56+, l'adaptateur se connecte au dernier appareil connecté. Pour connecter un autre téléphone, vous devez désactiver manuellement le Bluetooth du téléphone connecté.

### 7.1. Activer/désactiver Bluetooth

Maintenez appuyé le bouton **MENU** pour accéder au menu. Tournez le bouton ◀▶ pour aller à **Bluetooth setting** et confirmez avec **OK**. Maintenant, vous pouvez **ON / Off** le Bluetooth.

L'icône Bluetooth en haut de l'écran indique si Bluetooth est activé ou désactivé.



- Icône Bluetooth absent : Bluetooth désactivé
- Icône Bluetooth clignotant : Bluetooth activé mais non connecté
- Icône Bluetooth présent en permanence : Bluetooth activé et connecté

### 7.2. Couplage d'un téléphone

1. Activez Bluetooth sur le DR 56+ comme décrit ci-dessus.
2. Activez Bluetooth sur votre smartphone et recherchez des appareils Bluetooth.
3. Sélectionnez **DR 56+** dans la liste.
4. Dès que la connexion est établie, le nom du téléphone connecté est affiché en bas de l'écran du DR 56+ et l'icône Bluetooth est affiché en permanence en haut de l'écran.

### 7.3. Appels

À la réception d'un appel, une sonnerie se déclenche et une flèche apparaît sur l'écran pointant vers un combiné de téléphone. Le numéro de téléphone de l'appelant est affiché.



- Accepter l'appel : Appuyez une fois sur  pendant la sonnerie
- Rejeter l'appel : Appuyez deux fois sur  pendant la sonnerie
- Terminer l'appel : Appuyez sur  pendant la sonnerie

Le temps de conversation est affiché à l'écran pendant l'appel.

Pour les appels sortants, la flèche pointe vers l'extérieur du combiné.

### 7.4. Reproduction de musique via Bluetooth

Les smartphones compatibles Bluetooth connectés à l'appareil peuvent reproduire de la musique via le DR 56+ (pour plus d'informations reportez-vous au manuel de votre smartphone).

Appuyez sur le bouton  pour lancer/suspendre la lecture. Tournez le **bouton**  pour sélectionner les morceaux suivants ou précédents.

## 8. Entrée auxiliaire



Suivez les étapes suivantes pour connecter un appareil audio externe, tel que Smartphone/tablette/iPod/lecteur MP3 :



Appuyez sur **MODE** jusqu'à ce que **AUX IN** soit affiché.

Connectez une source audio externe à la prise «AUX IN» située sur le côté droit de DR 56+ à l'aide du câble audio 3,5 mm fourni.

## 9. Lecteur SD

Insérez une carte Micro SD, les contacts orientés vers l'avant et le haut, dans le lecteur de carte SD situé en bas de DR56+. L'appareil commence automatiquement à lire les morceaux. En utilisant le **bouton FAV**, vous pouvez choisir entre différentes options de lecture :

-  Boucle sans fin : Tous les morceaux sont répétés dans une boucle sans fin.
-  Aléatoire : Les morceaux sont lus de façon aléatoire.
-  Un seul morceau : Le morceau sélectionné est répété dans une boucle sans fin.

Vous pouvez sélectionner **SD player** à tout moment en appuyant sur le **bouton MODE**. Appuyez sur le bouton  pour lancer/suspendre la lecture. Tournez le **bouton**  pour sélectionner les morceaux suivants ou précédents.

Le lecteur SD reprend votre musique ou livre audio à la même position où il s'est arrêté lors de la dernière écoute.

**Veillez noter que** : L'élément de menu **SD player** ne peut être sélectionné que si une carte Micro SD est insérée. Vous pouvez retirer la carte Micro SD en poussant légèrement la carte dans le sens de son insertion.

## 10. Chargement d'un appareil USB

Connectez le câble USB de votre téléphone portable au port USB inférieur de l'adaptateur secteur USB. (5 V/2,1 A)



## 11. Spécifications

<b>1</b>	Modèle : DR 56+
<b>2</b>	Formats radio pris en charge : DAB/DAB+, émetteur FM et fréquence alternative DAB à DAB
<b>3</b>	Fréquences numériques : Bande III (174,00 – 240,00 MHz)
<b>4</b>	Fréquences FM : 87,6 - 107,9 MHz Puissance de transmission : < 50 nW ERP
<b>5</b>	Bluetooth : Version 4.0 Puissance de transmission : < 10 mW
<b>6</b>	Entrée audio : Prise stéréo 3,5 mm
<b>7</b>	Sortie audio : Prise stéréo 3,5 mm
<b>8</b>	Alimentation de charge : 5 V/2,1 A (Peut charger smartphones/tablettes/iPod/lecteurs MP3, etc.)
<b>9</b>	Plage de tension d'entrée de l'alimentation USB : (10 V - 30 V)
<b>10</b>	Dimensions (LxPxH) : 19 x 88 x 68 mm
<b>11</b>	Poids net : environ 78g

Les informations contenues dans ce document sont susceptibles d'être modifiées sans préavis.

## 12. Guide de dépannage

### **Mauvaise réception DAB sur certaines routes, partie 1.**

Le réseau DAB n'étant pas encore complètement développé, cela peut entraîner une mauvaise réception, en particulier dans les zones rurales. Ainsi, testez l'adaptateur DR 56+ dans une zone bien développée avant d'envoyer l'appareil pour réparation à cause d'une mauvaise réception.

### **Problème: Mauvaise réception DAB, partie 2.**

Les adaptateurs USB disponibles dans le commerce sans suppression des interférences ne conviennent pas aux récepteurs DAB puissants. Ainsi, pour une réception optimale, utilisez le câble USB et l'adaptateur d'alimentation USB fournis qui sont spécialement conçus pour l'adaptateur DR56+.

### **Problème: Mauvaise réception DAB, partie 3.**

Vérifiez si l'antenne DAB fournie a été installée exactement comme décrit dans les instructions de montage. Vérifiez également si l'antenne est correctement mise à la terre. D'autres équipements électroniques qui ne suppriment pas les interférences (tels que les caméras de pare-brise à bas prix) peuvent provoquer des interférences dans la réception DAB, en particulier à l'intérieur du véhicule.

## 13. Instructions de sécurité

- Nettoyer les appareils uniquement avec un chiffon sec.
- N'obstruez pas les ouvertures d'aération.
- Utilisez uniquement les accessoires fournis par le fabricant.
- N'exposez cette radio ni à la pluie ni à l'humidité.
- N'exposez pas la radio à une chaleur excessive.

## 14. Garantie et informations relatives au recyclage

Nous sommes légalement tenus de joindre à chaque appareil des informations sur l'élimination et la garantie, ainsi qu'une déclaration de conformité de l'UE avec les instructions d'utilisation dans les différents pays. Vous trouverez ces informations aux pages suivantes.

### 2 ans de garantie à partir de la date d'achat

Le fabricant/revendeur offre une garantie de deux ans à compter de la date d'achat de ce produit. Cette garantie couvre, pendant la période de garantie, toutes les défaillances dues à des composants défectueux ou à des fonctions défectueuses, à l'exception de l'usure normale telle que les piles vides, les rayures sur l'écran, un boîtier défectueux, l'antenne défectueuse et les défauts dus à des conditions extérieures telles que la corrosion, la surtension due à une mauvaise alimentation électrique externe ou à l'utilisation d'accessoires non adaptés. Les défauts causés par une mauvaise utilisation sont également exclus de la garantie.

En cas de réclamation au titre de la garantie, veuillez contacter votre revendeur. Le revendeur réparera l'appareil, le remplacera ou le transmettra à un centre de service agréé.

Vous pouvez également contacter directement notre service après-vente. Veuillez joindre votre justificatif d'achat à l'appareil et décrire le dysfonctionnement de la manière la plus précise possible.

## 15. Déclaration de conformité CE

### Normes et directives



Par la présente Alan Electronics GmbH déclare que l'équipement radio DR 56+ est conforme à la Directive 2014/53/UE. Le texte intégral de la déclaration de conformité UE est disponible à l'adresse Internet suivante :

<http://service.alan-electronics.de/CE-Papierre/>

### 15.1. Directive DEEE et recyclage



La législation européenne interdit l'élimination des appareils électriques ou électroniques anciens ou défectueux avec les ordures ménagères. Lorsque vous souhaitez vous débarrasser de l'appareil, retournez-le à un point de collecte de votre municipalité pour le recyclage. Ce système est financé par l'industrie et garantit une élimination et un recyclage écologiques des matières premières précieuses.

## 16. Contacts du service d'assistance

Ligne d'assistance technique (pour les appareils vendus en Allemagne)

**Alan Electronics GmbH**

**Service**

**Daimlerstraße 1g**

**D-63303 Dreieich**

**Allemagne**

Appelez notre ligne d'assistance téléphonique +49 (0) 6103/9481 - 66 (tarifs normaux sur le réseau fixe allemand) ou envoyez-nous un e-mail à l'adresse :

**[service@albrecht-midland.de](mailto:service@albrecht-midland.de)**

Reportez-vous au chapitre 12, «Dépannage», avant de renvoyer l'appareil pour réparation.

Vous y trouverez des conseils et des tests. Vous pouvez également contacter notre service d'assistance en ligne.

Des erreurs d'impression peuvent se produire.

© 2024 Alan Electronics GmbH

Daimlerstraße 1g - 63303 Dreieich - Allemagne

# albrecht

## DR 56+

### Adattatore autoradio DAB+



## Italiano

albrecht

## Indice

1. Unità principale e accessori .....	63
2. Controlli e collegamenti .....	64
3. Prima del primo utilizzo: .....	66
3.1. Installazione dell'antenna DAB+ .....	67
4. Collegamento di DR56+ all'autoradio .....	68
4.1. Impostazione della frequenza del trasmettitore FM .....	68
4.2. Connessione all'autoradio mediante il cavo audio .....	68
4.3. Regolazione del volume.....	68
5. Funzioni principali.....	69
5.1. Ricercare e selezionare le stazioni DAB/DAB+: .....	69
5.2. Informazioni stazione: Modalità DAB+ .....	70
5.3. Service Following (SF).....	70
5.3.1. Accensione/spegnimento Service Following .....	70
5.4. Scelta del colore del font del menu:.....	71
5.5. Variazione di luminosità del display LCD .....	71
5.6. Illuminazione dei pulsanti memoria stazione.....	71
5.7. Selezione della lingua: .....	71
5.8. Ripristino impostazioni di fabbrica .....	72
5.9. Versione software.....	72
6. Preferiti (memoria stazione) .....	72
6.1. Salvataggio preferiti .....	72
6.2. Richiamo preferiti .....	72
6.3. Commutazione tra elenco stazioni e preferiti .....	73
6.4. Cancellazione stazioni salvate .....	73
7. Modalità Bluetooth.....	74
7.1. Accensione/spegnimento Bluetooth .....	74
7.2. Accoppiamento di un telefono .....	74
7.3. Chiamate.....	75
7.4. Riproduzione musica Bluetooth .....	75
8. Lettore SD .....	76
9. Ingresso aux.....	76
10. Ricarica di dispositivi USB.....	77
11. Specifiche tecniche.....	77
12. Risoluzione dei problemi .....	78
13. Istruzioni di sicurezza .....	78
14. Garanzia e informazioni sul riciclaggio.....	79
15. Dichiarazione di conformità CE .....	79
15.1. WEEE e riciclaggio.....	80
16. Indirizzo assistenza .....	80

## 1. Unità principale e accessori



1. Supporto a ventosa
2. SMB antenna per parabrezza attiva
3. Cavo di alimentazione Micro USB a USB
4. Alimentatore USB 10 V - 30 V con due porte USB
5. Unità principale DR 56+
6. Cavo audio da 3,5 mm

Nota: Tutti gli accessori in dotazione sono progettati e prodotti in modo specifico per DR 56+. Non usare cavi/adattatori di altri produttori in quanto potrebbero non funzionare (nessuna/cattiva ricezione) e la garanzia decade.

## 2. Controlli e collegamenti





	Descrizione	Funzione
1		Premere per accendere Pressione prolungata per passare in standby
2	<b>Antenna</b>	SMB presa per antenna DAB/DAB+
3	<b>Aux out</b>	Presa uscita audio
4	<b>Aux in</b>	Presa ingresso audio
5	<b>Micro USB</b>	Porta Micro USB per alimentazione
6		Piastra di supporto magnetica
7	<b>FREQ SCAN</b>	Impostazione frequenza trasmissione FM Pressione prolungata per eseguire una scansione DAB+
8	<b>INFO MENU</b>	Premere per visualizzare l'elenco delle stazioni DAB+ Pressione prolungata per accedere al menu
9	 <b>OK MODE Volume</b>	Ruotare per navigare Ruotare, stazione successiva/precedente Ruotare, brano successivo/precedente (lettore SD) Premere per confermare la selezione Premere per modificare la modalità Pressione prolungata per regolare il volume Ruotare per regolare il volume
10	<b>FAV</b>	Premere per aprire l'elenco dei preferiti Premere prolungata per salvare un preferito
11		Pulsante Riproduzione/Pausa (Bluetooth/lettore SD) Pulsante Telefono Premere una volta: accettare/concludere la chiamata Premere due volte: respingere la chiamata
12	<b>Schermo</b>	Display a colori TFT
13	<b>Mic</b>	Microfono integrato per funzionamento vivavoce
14	<b>Micro SD</b>	Slot lettore SD per scheda micro SD

### 3. Prima del primo utilizzo:

1. Fissare l'adattatore per autoradio DR 56+ al parabrezza usando il supporto a ventosa incluso in dotazione.
2. Collegare una estremità del cavo di alimentazione USB alla porta micro USB sul lato destro del DR 56+ e l'altra estremità all'alimentatore USB. Inserire l'alimentatore USB nell'accendisigari della propria auto.
3. Collegare l'antenna fornita all'ingresso antenna sul lato destro del DR 56+.
4. Accendere il dispositivo premendo il pulsante On/Standby sulla parte superiore del dispositivo e sul display appare il logo Albrecht. Quando si usa per la prima volta, il dispositivo ricerca automaticamente le stazioni DAB/DAB+ disponibili e le salva nella memoria stazioni del dispositivi fino a quando non viene eseguita un'altra scansione DAB. Durante la scansione automatica DAB, la barra indica l'avanzamento della scansione.
5. Non appena la scansione delle stazioni è completata, è possibile selezionare qualsiasi stazione radio DAB/DAB+ salvata ruotando la **manopola** ◀▶.

### 3.1. Installazione dell'antenna DAB+

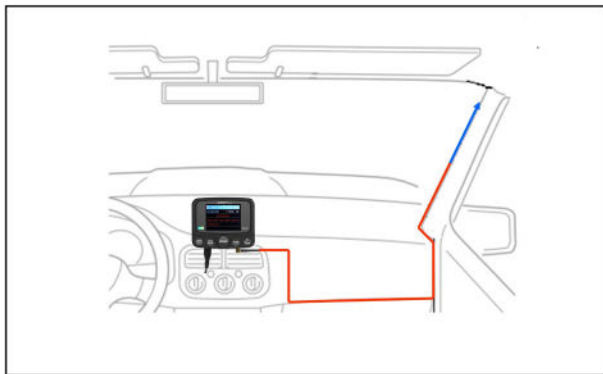

1. Utilizzare un panno umido per pulire il parabrezza.
2. Attaccare la pellicola di rame a forma di L nera al montante A (senza taglio) del veicolo.
3. Rimuovere la pellicola protettiva adesiva dell'amplificatore dell'antenna e attaccare nella posizione intesa sul parabrezza.
4. Ora attaccare l'antenna sulla pellicola. Rimuovere le bolle d'aria applicando una leggera pressione sul bordo.
5. L'antenna deve essere montata verticalmente, non orizzontalmente.
6. Posare il cavo dell'antenna lungo il montante A fino a dove DR 56+ è installato.
7. Non fissare l'antenna DAB su fili di riscaldamento, in punti in cui può ostruire la visuale del guidatore o in punto in cui possa verificarsi la metallizzazione (protezione solare) del parabrezza. Ciò potrebbe influenzare negativamente la ricezione.

- In alternativa, l'antenna può anche essere montata sul vetro posteriore.

## 4. Collegamento di DR56+ all'autoradio

È possibile inviare il segnale audio attraverso il trasmettitore FM o trasmetterlo direttamente con un cavo audio da 3,5 mm attraverso l'uscita Aux out (audio out) all'autoradio.

### 4.1. Impostazione della frequenza del trasmettitore FM

- Premere il pulsante **FREQ** e quindi ruotare la **manopola** ◀▶ fino a quando non si trova la frequenza libera desiderata (in base alla propria esperienza con le frequenze libere nella propria area di trasmissione).
- La frequenza di trasmissione è visualizzata sulla parte bassa dello schermo come frequenza TX (ad es. 107.0Mhz) durante la configurazione e costantemente nella parte in alto a destra del display.

**Nota:** "Frequenza libera" significa che nessuna stazione FM e nessun segnale di interferenza è trasmesso sulla frequenza selezionata.

### 4.2. Connessione all'autoradio mediante il cavo audio

- Collegare il cavo audio da 3,5 mm fornito alla presa **AUX OUT** del DR 56+ e alla presa line-in della propria autoradio.

**Nota:** Non appena lo spinotto è inserito nella presa **AUX OUT**, la trasmissione attraverso il trasmettitore FM è spenta!

### 4.3. Regolazione del volume

Premere e tenere premuto la **manopola volume**. Una barra del volume appare sul display. Ora è possibile regolare il volume.

## 5. Funzioni principali

### 5.1. Ricercare e selezionare le stazioni DAB/DAB+:

Se non si è in modalità DAB+, premere la **manopola MODE** fino a quando la modalità "Radio DAB+" non è selezionata. Ruotare la **manopola ◀▶** per selezionare la stazione DAB/DAB+ desiderata. È anche possibile premere il **pulsante INFO** per andare all'elenco delle stazioni. Qui è possibile selezionare la stazione desiderata DAB+ ruotando la **manopola ◀▶** e confermare premendo **OK**.

Premendo e tenendo premuto il **pulsante MENU**, è anche possibile selezionare la voce del menu **Scansione automatica DAB** nel menu ruotando la **manopola ◀▶**. Ciò consentirà di riavviare la scansione automatica delle stazioni se si desidera aggiornare l'elenco delle stazioni radio DAB+.

**Nota:** Durante l'uso normale, non si deve eseguire la scansione DAB ogni volta che si usa la radio. Eseguire una nuova scansione solo se si guida in un'area diversa (ad es. mentre si viaggia) dove ci sono nuove/diverse stazioni DAB+.

## 5.2. Informazioni stazione: Modalità DAB+

Le informazioni relative alla stazione sono visualizzate come testo in movimento durante la trasmissione.

Mentre si ascolta la radio DAB+, il display mostra le seguenti informazioni, se disponibili

- Potenza del segnale
- S/F (Service Following) Stato frequenza alternativa (AF)
- Stato connessione Bluetooth
- Frequenza trasmettitore FM
- Numero elenco stazione
- Numero elenco preferiti
- Canale
- Nome stazione
- Testo in movimento (DLS)

## 5.3. Service Following (SF)

La funzione SF modifica automaticamente la frequenza di ricezione quando si lascia il campo di ricezione di una stazione nota.

### 5.3.1. Accensione/spengimento Service Following

Premere e tenere premuto il **pulsante MENU** in "Modalità DAB" per andare al menu. Selezionare **Service Following** con ◀▶ e confermare con **OK**. Selezionare **Yes** per accendere o **No** per spegnere e confermare nuovamente con **OK**. Un'icona bianca "**S/F**" appare al centro del display.

Quando il colore dell'icona "S/F" cambia e lampeggia, ciò significa che la stazione DAB supporta Service Following e il dispositivo lo ha rilevato. Tuttavia, la stazione non è stata ancora commutata. Non appena si passa alla nuova frequenza di altra regione, l'icona "S/F" appare nuovamente in bianco.

**Nota:** Se si guida in modo permanente entro un'area di trasmissione, si raccomanda di spegnere la funzione SF. Altrimenti DR56+ ricercherà automaticamente una frequenza

alternativa a una ricezione più debole e interrompe la trasmissione corrente.



#### 5.4. Scelta del colore del font del menu:

Il colore del font menu e dello sfondo può essere impostato in quattro diverse combinazioni:

Bianco/Nero	Font bianco su sfondo nero
Blu/Nero	Font blu su sfondo nero
Arancione/Nero	Font arancione su sfondo nero
Nero/Bianco	Font nero su sfondo bianco

Per impostare il colore, procedere come segue: Premere e tenere premuto il pulsante **MENU**, ruotare la **manopola** ◀▶ e selezionare **Impostazione colore**. Selezionare il colore desiderato e confermare la propria selezione con **OK**.

#### 5.5. Variazione di luminosità del display LCD

Quando si guida di notte è possibile ridurre il livello di luminosità del display LCD. Premere e tenere premuto il pulsante  per regolare la luminosità del display. Premere e tenere premuto nuovamente il tasto  per ritornare alla luminosità normale.

#### 5.6. Illuminazione dei pulsanti memoria stazione

Premere e tenere premuto "**MENU**" per accedere al menu. Usare ◀▶ per selezionare la voce del menu **Luce pulsante**. Ora è possibile selezionare **On** o **Off**. Confermare la propria selezione con **OK**.

#### 5.7. Selezione della lingua:

Premere e tenere premuto "**MENU**" per accedere al menu. Ruotare ◀▶ per andare a **Lingua**. Selezionare la lingua desiderata e confermare la selezione con **OK**.

## 5.8. Ripristino impostazioni di fabbrica

Si noti che tutte le memorie stazione, impostazioni e configurazioni saranno perse con il ripristino delle impostazioni di fabbrica.

Premere e tenere premuto "MENU" per accedere al menu. Ruotare la **manopola ◀▶** per andare a **Ripristino impostazioni di fabbrica**. Ora selezionare **Sì** o **No** e confermare la propria selezione con **OK**.

## 5.9. Versione software

Premere e tenere premuto "MENU" per accedere al menu. Ruotare la **manopola ◀▶** per andare a **Versione Software** e confermare la propria selezione con **OK**. Ora si vedrà la versione corrente del software del dispositivo. Premere nuovamente **OK** per uscire dal menu.

# 6. Preferiti (memoria stazione)

## 6.1. Salvataggio preferiti

Si sono in totale 60 posizioni in memoria disponibili:

Selezionare una stazione DAB+. Premere e tenere premuto il **pulsante FAV** per andare al menu **Salvataggio stazioni preimpostate**. Ruotare la **manopola ◀▶** per selezionare il numero di memoria preimpostato in cui si desidera salvare il proprio preferito. Confermare la propria selezione con **OK**. Appare il messaggio "**Salvato con successo**".

## 6.2. Richiamo preferiti

In modalità DAB, premere il **pulsante FAV** per visualizzare **Selezionare stazioni preimpostate**. Selezionare la stazione preferita desiderata e confermare la propria selezione con **OK**.



### 6.3. Commutazione tra elenco stazioni e preferiti

Se è stata selezionata una stazione dall'elenco dei preferiti, è possibile usare la **manopola** ◀▶ per accedere alla stazione successiva o precedente dall'elenco dei preferiti. Premere il pulsante **INFO** per andare all'elenco delle stazioni.

Quando si preme la prima volta il **pulsante INFO** o **FAV**, è possibile modificare la lista; la seconda volta che si preme lo stesso pulsante, si apre la lista; e la terza volta che si preme lo stesso pulsante, si chiude la lista. La lista che si sta attualmente visualizzando è indicata dal colore de numero dell'elenco delle stazioni/dal numero dell'elenco dei preferiti sul display.

### 6.4. Cancellazione stazioni salvate

Per cancellare tutte le stazioni DAB+ preferite, premere e tenere premuto il **pulsante MENU** e ruotare la **manopola** ◀▶ fino a **Cancella tutte le preimpostazioni** e confermare con **OK**. Selezionare **Yes** o **No** e confermare la propria selezione con **OK**. Premendo **YES** si cancellano tutte le 60 memorie e sul display appare "**Deleted Successfully**".

Le singole stazioni non possono essere cancellate, ma è possibile sovrascriverle con un nuovo preferito in qualsiasi momento.

## 7. Modalità Bluetooth

Per collegare un telefono con Bluetooth al DR 56+, entrambi i dispositivi devono essere accoppiati l'uno con l'altro. Questa operazione deve essere effettuata solo durante la prima connessione. Non i dispositivi sono accoppiati, si collegano automaticamente una volta entro la portata.

Al DR 56+ possono essere accoppiati fino a otto dispositivi. Se più di un dispositivo si trova nella portata Bluetooth del DR 56+, l'adattatore si collegherà all'ultimo dispositivo collegato. Se si vuole collegare un altro telefono, si deve spegnere il Bluetooth sul telefono collegato al momento.

### 7.1. Accensione/spegnimento Bluetooth

Premere e tenere premuto **MENU** per accedere al menu. Ruotare la **manopola ◀▶** per andare a **Impostazione Bluetooth** e confermare con **OK**. Ora **accendere** o **spegnere** il Bluetooth.

L'icona Bluetooth nella parte superiore del display indica se il Bluetooth è acceso o spento.



- Icona Bluetooth non presente: Bluetooth spento
- Icona Bluetooth lampeggiante: Bluetooth acceso; ma non collegato
- Icona Bluetooth accesa fissa: Bluetooth acceso e collegato

### 7.2. Accoppiamento di un telefono

1. Accendere il Bluetooth DR 56+ come descritto sopra.
2. Accendere il Bluetooth sul proprio smartphone e cercare i dispositivi Bluetooth.
3. Selezionare **DR56+** dall'elenco.
4. Non appena la connessione è stabilita, il nome del telefono collegato è visualizzato nella parte bassa del display del DR 56+ e l'icona Bluetooth è accesa fissa nella parte alta del display.

### 7.3. Chiamate

Quando arriva una chiamata, si sente uno squillo e una freccia appare sul display che punta verso una cornetta de telefono. Il numero di telefono del chiamante è visualizzato.



- Per accettare una chiamata: Premere una volta  mentre squilla
- Per respingere una chiamata: Premere due volte  mentre squilla
- Per terminare una chiamata: Premere  durante la chiamata

Il tempo di conversazione è mostrato sul display durante la chiamata.

Per le chiamate in uscita, la freccia punta nel verso opposto della cornetta.



### 7.4. Riproduzione musica Bluetooth



Smartphone con Bluetooth attivato collegati al dispositivo possono riprodurre la musica via DR 56+. (Fare riferimento al manuale del proprio smartphone per maggiori informazioni).

Premere  per riprodurre o mettere in pausa la riproduzione della musica. Ruotare la **manopola**   per selezionare il brano successivo o precedente.

## 8. Lettore SD

Inserire una scheda Micro SD con i contatti rivolti in avanti e verso l'alto nello slot della scheda del lettore SD sulla parte bassa del DR 56+. Il dispositivo avvia automaticamente la riproduzione dei brani. Premendo il **pulsante FAV**, è possibile scegliere tra diverse opzioni di riproduzione:

-  Ciclo continuo: Tutti i brani sono riprodotti in un ciclo continuo.
-  Casuale: I brani sono riprodotti casualmente.
-  Brano singolo: Il brano selezionato è riprodotto in un ciclo continuo.

È possibile selezionare il **lettore SD** successivamente premendo il **pulsante MODE**. Premere  per riprodurre o mettere in pausa la riproduzione della musica. Ruotare la **manopola**   per selezionare il brano successivo o precedente.

**Nota:** La voce del menu **Lettore SD** può essere selezionata solo quando è inserita una scheda Micro SD. È possibile rimuovere la scheda Micro SD applicando una leggera pressione sulla scheda nella direzione di inserimento.

## 9. Ingresso aux

Per collegare un dispositivo audio esterno, come smartphone/tablet/iPod/lettori MP3 e simili, procedere come segue:

Premere **MODE** fino a quando **AUX IN** non è visualizzato.

Collegare la sorgente audio esterna alla presa "AUX IN" sul lato destro del DR 56+ mediante il cavo audio 3,5 mm fornito.

## 10. Ricarica di dispositivi USB

Collegare il cavo USB del proprio cellulare alla porta USB inferiore dell'alimentatore USB. (5 V/2,1 A)

## 11. Specifiche tecniche

<b>1</b>	Modello: DR 56+
<b>2</b>	Formato radio supportato: DAB/DAB+, trasmettitore FM e frequenza alternativa DAB a DAB
<b>3</b>	Frequenze DAB+: Banda III (174,00 – 240,00 MHz)
<b>4</b>	Frequenza di trasmissione MF: 87.6-107.9 MHz Potenza di trasmissione: < 50 nW ERP
<b>5</b>	Bluetooth: Versione 4.0 Potenza di trasmissione: < 10 mW
<b>6</b>	Ingresso audio: Presa stereo 3,5 mm
<b>7</b>	Uscita audio: Presa stereo 3,5 mm
<b>8</b>	Potenza ricarica: 5 V/2,1 A (ricaricare smartphone/tablet/iPod/lettori MP3 ecc.)
<b>9</b>	Intervallo tensione ingresso alimentazione USB: (10 V - 30 V)
<b>10</b>	Dimensioni (LxLxA): 19 x 88 x 68 mm
<b>11</b>	Peso netto: circa 78 g

Le informazioni contenute in questo manuale sono soggetta a modifica senza preavviso.

## 12. Risoluzione dei problemi

### Ricezione DAB scarsa su alcune strade, parte 1.

Poiché la rete DAB non è stata ancora completamente sviluppata, questa può portare a scarsa ricezione, soprattutto in aree rurali che non state ancora completamente sviluppate. Quindi, testare l'adattatore DR 56+ in un'area meglio sviluppata prima di inviare il dispositivo in riparazione a causa della scarsa ricezione.

### Problema: Ricezione DAB scarsa, parte 2.

Gli adattatori USB disponibili in commercio senza soppressione delle interferenze sono certamente idonei per molte applicazioni, ma non adeguati per ricevitori DAB potenti. Pertanto, per la migliore ricezione possibile, si deve usare il cavo USB e l'alimentatore USB fornito nel contenuto del prodotto e sviluppato in modo specifico per l'adattatore DR56+.

### Problema: Ricezione DAB scarsa, parte 3.

Verificare se l'antenna DAB fornita è stata installata correttamente come descritto nelle istruzioni di montaggio. Verificare anche se l'antenna è messa a terra correttamente. Altri dispositivi elettronici che non hanno soppressione di interferenza (come telecamere da cruscotto a basso costo), possono interferire con la ricezione DAB, soprattutto all'interno del veicolo.

## 13. Istruzioni di sicurezza

- Pulire il dispositivo solo con un panno asciutto.
- Non ostruire le aperture di ventilazione.
- Usare solo accessori forniti dal produttore.
- Non esporre questa radio a pioggia o umidità.
- Non esporre la radio a calore eccessivo.

## 14. Garanzia e informazioni sul riciclaggio

Siamo legalmente obbligati a includere le informazioni relative allo smaltimento e alla garanzia, nonché la dichiarazione di conformità UE con le istruzioni d'uso in paesi diversi per ogni dispositivo. Queste informazioni sono riportate sulle pagine seguenti.

### 2 anni di garanzia dalla data di acquisto

Il produttore/rivenditore garantisce questo prodotto per due anni dalla data di acquisto. Questa garanzia copre tutti i malfunzionamenti causati da componenti difettosi o funzioni non corrette entro il periodo di garanzia escludendo l'usura, come battere scariche, graffi sul display, alloggiamento difettoso, antenna rotta e difetti dovuti a effetti esterni quali corrosione, sovratensione attraverso alimentazione esterna impropria o l'uso di accessori non idonei. Difetti dovuti all'uso improprio sono esclusi dalla garanzia.

In caso di richiesta di intervento in garanzia, contattare il proprio rivenditore. Il rivenditore riparerà o sostituirà il dispositivo o lo passerà a un centro assistenza autorizzato.

È possibile anche contattare direttamente il servizio assistenza. Includere la prova di acquisto con il dispositivo e descrivere il malfunzionamento in modo quanto più chiaro possibile.

## 15. Dichiarazione di conformità CE

### Standard e direttive



Alan Electronics GmbH con la presente dichiara che il dispositivo radio modello DR 56+ è conforme alla Direttiva 2014/53/UE. Il testo completo della dichiarazione di conformità UE è disponibile al

seguito indirizzo internet:

<http://service.alan-electronics.de/CE-Papierre/>

## 15.1. WEEE e riciclaggio



Le leggi europee non consentono lo smaltimento di dispositivi vecchi o elettrici o elettronici difettosi con i rifiuti domestici. Per lo smaltimento del dispositivo, portarlo a un punto di raccolta comunale per lo smaltimento. Questo sistema è finanziato dall'industria e assicura uno smaltimento ecologico e il riciclaggio di materie prime di valore.

## 16. Indirizzo assistenza

Hotline tecnica (per dispositivi venduti in Germania)

**Alan Electronics GmbH**

**Assistenza**

**Daimlerstraße 1g**

**D-63303 Dreieich**

**Germania**

Chiamare la nostra hotline di assistenza +49 (0) 6103/9481 - 66 (tariffe normali sulla rete urbana tedesca) o inviare una e-mail:

**[service@albrecht-midland.de](mailto:service@albrecht-midland.de)**

Fare riferimento al Capitolo 12, "Risoluzione dei problemi", prima di restituire il dispositivo.

Si troveranno suggerimenti e test. In alternativa, contattare la nostra hotline.

© 2024 Alan Electronics GmbH

Daimlerstraße 1g - 63303 Dreieich - Germania